

Dream Home™

Laminate Flooring for Floating Installation

INSTALLATION INSTRUCTIONS

WARNING: Drilling, sawing, sanding, or machining wood products can expose you to wood dust, a substance known to the State of California to cause cancer. Avoid inhaling wood dust, or use a dust mask or other safeguards for personal protection. For more information go to www.P65Warnings.ca.gov/wood.

CAUTION: Do not sand any surfaces containing lead based paints, finishes, or asbestos. For buildings built in 1978 and earlier, contact the EPA for lead based testing prior to any sanding (www.epa.gov).

To obtain installation assistance or product information concerning this flooring, contact the store of original purchase, or call the Lumber Liquidators customer care at 800-366-4204.

IMPORTANT: Save time & avoid frustration! Read these entire instructions before starting your installation!

RECOMMENDED USE:

- DREAM HOME™ Laminate Flooring is designed as a floating floor, and is installed by using a patented glueless click system.
- This laminate product is a floor covering only, it is not designed to be used as a structural material.
- This product is recommended for interior use only and can be installed on, above, or below grade levels.
- See the product's warranty for details.

JOBSITE CONDITIONS:

- The building should be enclosed, with all doors and windows in place.
- The rooms should be in normal living conditions with HVAC operational.
- Crawlspaces must be a minimum 18" from the bottom of the floor joist to the ground. Crawlspaces should have adequate cross ventilation. The ground of the crawlspace must have a minimum 6 mil thick polyethylene film covering the entire crawlspace ground. Basements, crawlspaces and garages under the flooring need to be dry and well ventilated.
- All gutters should be in place and functioning properly. Yard grading should be sloped to run water away from the home foundation.
- To avoid damages to the floor's finish, all construction activity should be completed before installing this laminate floor.

STORAGE & ACCLIMATION:

- Flooring should be delivered and stored horizontally on a dry surface in unopened boxes in the room where it is to be installed. Separate the boxes by stacking them in a criss-cross fashion to allow for air circulation.
- Acclimate the flooring for a minimum of 48 hours prior to installation (96 hrs. in very dry or humid climates) and away from exterior walls, and away from heat or AC vents by at least 3 feet. Do not store in sheds or garages, or directly on cement. If it must be placed on cement, lay down a layer of plastic tarp to protect from moisture, and elevate to allow for air circulation.
- Installation should be carried out at a room temperature of 60 - 85°F, and a subfloor temperature of at least 59°F.
- The relative humidity in the room should be 35-75%.
- Proper site conditions must be maintained throughout the lifetime of the flooring.
- Once boxes are opened, the flooring should be installed promptly.
- Protect carton corners from damage. Protect from rain or moisture.
- Improper storage and acclimation can result in warping, and it may prevent proper assembly of this laminate.

GENERAL INFORMATION:

- It is recommended that you add a 5% waste factor above the actual square footage of the room(s) that are to be installed. Diagonal installations may require 10% extra material. It is recommended you have an extra box for future repairs if needed.
- DREAM HOME™ Laminate Flooring should not be installed touching any fixed obstructions (walls, door jams, pipes, staircases, posts, fixtures, built-ins, etc.) and should not be glued, nailed, screwed or otherwise fixed or attached (e.g. door stopper, closet track) to the subfloor in any way. This is a "floating" floor and must have room to expand and contract.
- A minimum expansion gap of 3/8" is required on all sides, and at all vertical obstructions. This expansion gap can be covered up with baseboards, quarter round molding, or the appropriate floor trim.
- Do not install under kitchen base cabinets, islands, etc. of any type. Install the cabinets first, then the floor.
- Remove any tongues or grooves on the side of planks that will abut the walls and or vertical obstructions.
- T-moldings are required between adjoining rooms, hallways, and at all doorways, and must also be used in the middle of rooms to "break-up" large expanses of connected flooring! Maximum distance along length of planks is 30 feet. Maximum along width of planks is 33 feet.** Buckling, gaps, and separations can develop if this requirement isn't met.
- If the room has electric baseboard heaters, leave a minimum of 1/2" between the surface of the flooring and the bottom of the heaters, allowing heat to circulate.
- DREAM HOME™ Laminate Flooring is not suitable for wet areas or use in high humidity areas where the floor is usually wet such as: full bathrooms, steam rooms and saunas. Do not install in rooms with floor drains or sump pumps.
- This product is not recommended for use on ceilings, or in boats or other moving vehicles.
- Please inspect the flooring panels carefully for any possible damage or defects before installation. Warranty claims will not be accepted regarding visual defects after the flooring has been installed.
- DREAM HOME™ will not accept responsibility for claims on flooring installed with obvious defects.
- If you discover apparent defects in the flooring panels, stop the installation immediately and call us at **1-800-366-4204**.

INSTALLATION TOOLS (as needed):

- Laminate installation kit • Laminate spacers • Tape measure • Pencil • 16 oz. Hammer • Chalk line • Pull bar • Table saw • Drill/ Drill bits • Miter saw (60 tooth Carbide-tipped circular saw blades) • Jig saw • Duct tape • Blue painters tape (2080) • Moisture meter • Safety glasses • Dust mask • Broom • Jamb saw • Eye protection • Ear protection • Niosh Dust Mask • Gloves • Hygrometer (to monitor in-home humidity) • PVA wood glue • Calcium chloride moisture test (concrete)

IMPORTANT: Never use a tapping block or tools designed for other types of laminate floors.

Using these tools may damage your floor!

ALL SUBFLOORS NEED TO BE: CLEAN - FLAT - DRY; and free of any defects.

- All substrates must be structurally sound and free from movement or deflection.
- Important: Subfloors must be flat within 1/8" over 6', and 3/16" over a 10' span.
- Differences in floor flatness must either be sanded or ground down, or built-up with a suitable floor leveling material.
- Improper substrate or flatness can result in gaps, squeaks and poor plank fitting during assembly.

WOOD SUBFLOOR:

- Screw down loose or squeaky sections of plywood and replace areas that are damaged.
- Wood subfloors should be moisture tested with an appropriate wood moisture meter, and the results must be no more than 12% on average. Test the subfloor moisture in several locations. Higher readings indicate a moisture concern that needs to be corrected before installation can begin.
- Allow wood floors to breathe! Never apply sheet plastic over wood subfloors.
- Wood subfloors must be constructed according to local building codes, be structurally sound and deflection free.
- 30 lb roofing felt or vinyl tile can be used to build up (in layers) low areas on wood subfloors.

CONCRETE SUBFLOOR:

- New concrete subflooring should be cured for at least 60 days prior to installation.
- Grind down high spots and fill in low spots with an appropriate Portland cement based patch (allow to cure fully).
- A moisture test is strongly recommended. Acceptable tests are ASTM F1869 Calcium Chloride test, or ASTM F2170 using in situ probes, to test the humidity of the slab. Moisture levels exceeding 3lbs per 1000sqft using the Calcium Chloride test, or over 75% when using the in situ probe test, must have an appropriate moisture barrier between the concrete and flooring.
- A Moisture barrier should be used over all cement surfaces. Seams should be OVERLAPPED 8" and taped using a waterproof adhesive tape (duct tape). Moisture barrier should be a minimum 6mil virgin polyethylene. This vapor barrier should be installed up the wall at least 1" Appropriate underlayments with built-in moisture barriers may also be used. Please contact Lumber Liquidators for recommended underlayments.
- Slabs on or below grade must be free of hydrostatic pressure.

NOTE: This floor is water resistant, but not water proof. Moisture intrusions from concrete hydrostatic pressure, flooding, or plumbing leaks can affect floor coverings. High moisture can also be trapped below the flooring and create mildew or mold.

The installer is responsible for making sure the subfloor moisture content is suitable prior to installation of this floor. Warranty claims will not be accepted for moisture damage caused by insufficient moisture barriers being used.

EXISTING FLOORS:

- DREAM HOME™ Laminate Flooring can be floated over existing clean, flat, dry, and well bonded/secured tile or vinyl flooring.
- Any existing wood flooring glued to concrete must be removed prior to laminate installation.
- Do not install this flooring over cushioned vinyl flooring, or any existing floating floor products.
- All carpeting and padding must be removed before laying laminate flooring.
- Existing sheet vinyl, VCT, LVT, ceramic tile, and terrazzo installed will still require a moisture barrier and must meet flatness requirements.

ADDITIONAL UNDERLAYMENT PAD:

- Additional underlayment padding is not required for laminates that come with a pre-attached cushion on the back of the plank. However quality underlayments can help smooth out minor subfloor imperfections, provide moisture protection over wood subfloors and have added insulation and sound control properties. Please see Lumber Liquidators for recommended underlayments.

RADIANT HEAT SYSTEMS:

- DREAM HOME™ Laminate Flooring may be installed over radiant heating systems. Be sure to consult and follow the heating system manufacturer's installation instructions thoroughly during installation.
- Lower heating system to 60°F (16°C) for 1 week before installation.
- After installation, slowly increase the temperature in increments of 10°F per hour maximum.
- Surface temperature must not exceed 85°F (28°C).
- Follow flooring installation instructions for wood or concrete subfloors as outlined above.
- Please contact your qualified heating specialist if there is any question before installation of the laminate flooring.
- Before installing, please contact Lumber Liquidators regarding Conductive Ink technology electric radiant heat mats approved for use with this flooring. Call 1-800-HARDWOOD and ask for the Tech & Install support department.

GETTING STARTED:

- Determine which direction the planks will be installed. To make the room appear larger when installing in very small rooms or hallways, it is preferable to lay the planks parallel to the longest room dimension.
- When possible; Minimize end-joint "shadow" by running panels parallel with the primary light source.
- Generally, plank flooring is run parallel with the longest straight exterior wall.
- Contractors: It is advisable to determine the installation direction (North/South vs East/West) with the end user.
- IMPORTANT: Carefully measure the room to determine the width of the first and last row of planks. To avoid too-narrow pieces at the finish wall, measure the distance between the starting wall and the finish wall, then divide this number by the width of the laminate flooring planks. If the width of the last row of planks will be less than 2 1/2" excluding the tongue, cut and adjust the width of first row of planks accordingly. NOTE: If a narrow strip is unavoidable for the last row, the final two rows can be glued together at the seams to avoid board separation. Use a floating floor adhesive.**
- Inspect all planks for visible defects and damage before and during installation. Inspect the tongue and groove area for any debris that may prevent proper assembly. Do not install damaged or defective panels!
- To achieve the best look, mix laminate planks, and pull from several boxes at a time when installing.
- When your starting wall has raised baseboards, or drywall that is more than 1/2" off the floor, you may need to temporarily secure the spacers to the wall with tape to prevent movement of starting row.
- Always install in good lighting so visual defects can clearly be seen.
- If the starting wall is irregular, scribe or trace the contour of the wall on the first row of planks. Lift the planks and cut along scribe mark. Reinstall first row of planks.
- When cutting planks, make sure that the teeth of the power saw blade are cutting directly into the decorative side of the plank. Best results are achieved when using carbide tipped cutting blade. Cut slowly and carefully. This will help avoid damaging the image surface.

FINISHING UP:

- Your new floor may be walked on immediately.
- Add baseboards and moldings to cover the gaps between the floor and wall, and when transitioning to other existing floors.
- Nail the base moldings and trims to the walls, not to the flooring. This will allow for normal movement of this floating floor.

How to Assemble Tongue and Groove Planks

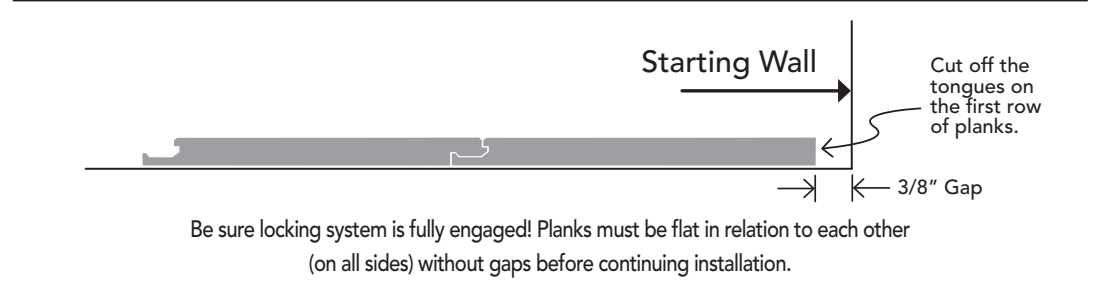
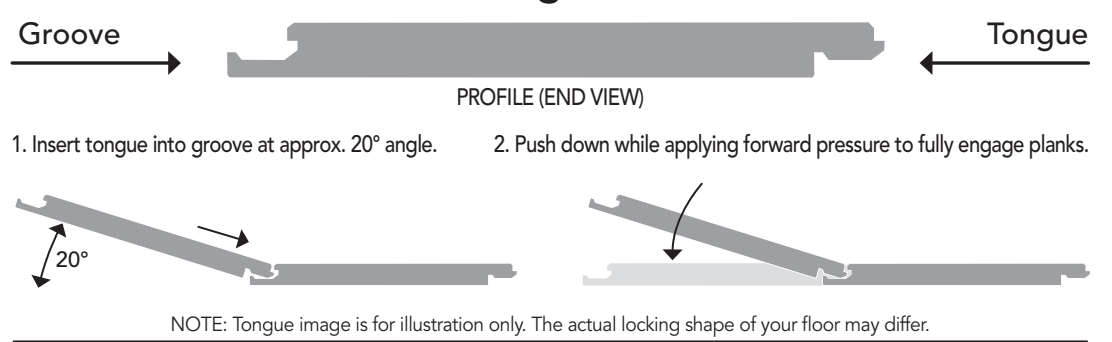

IMPORTANT NOTE:

T-moldings must be used between adjoining rooms, hallways, and in doorways to allow for normal contraction and expansion of the floor. T-moldings must also be used in the middle of rooms wider than 30 feet (in the direction of plank length) or 33 feet (in the direction of plank width.) See step 11 for more information on moldings.

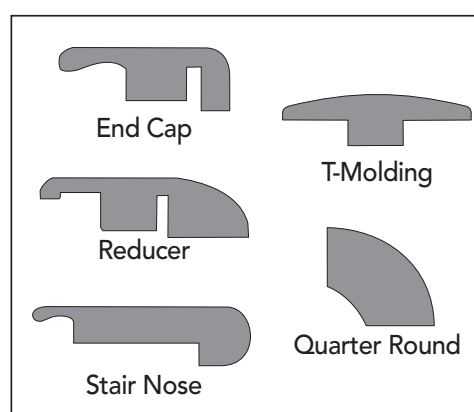
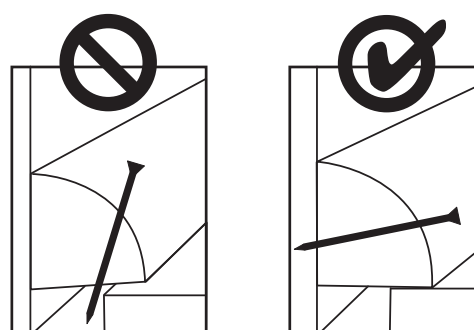
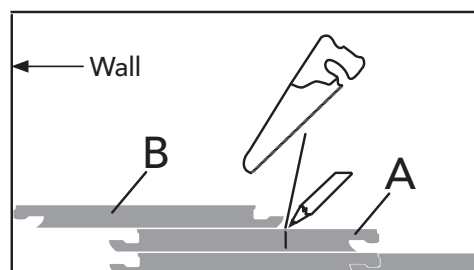
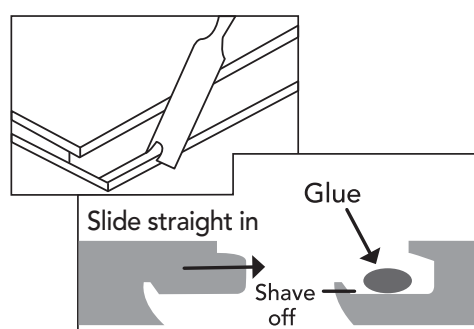
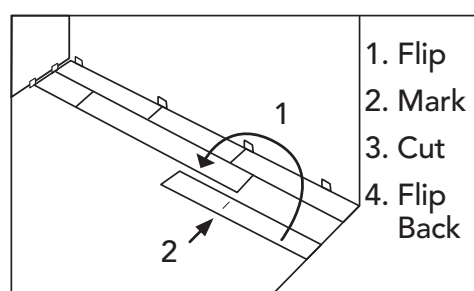
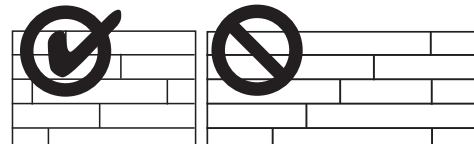
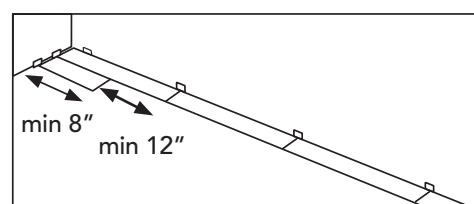
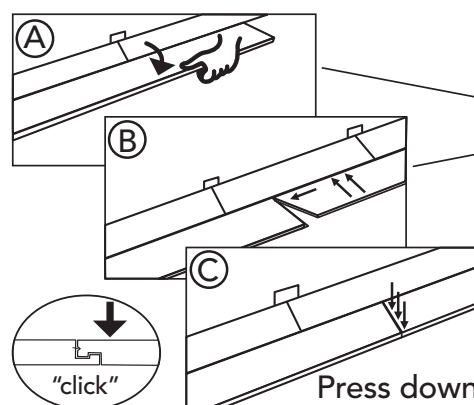
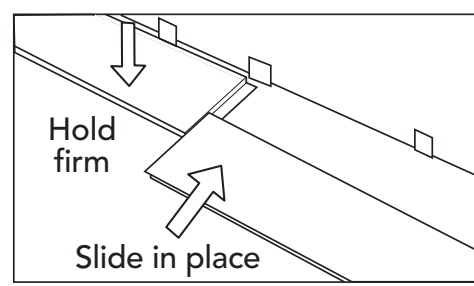
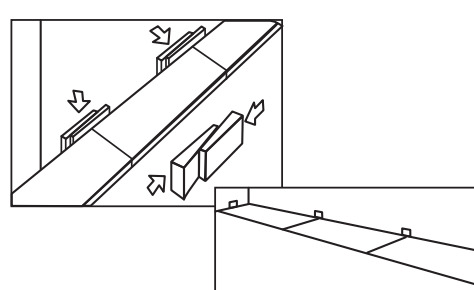
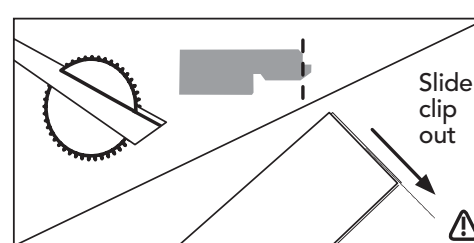
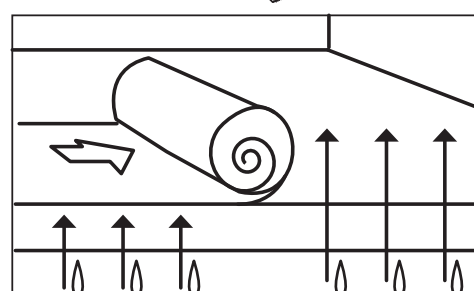
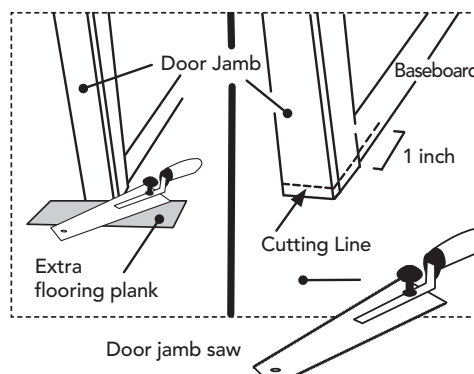

- Remove any existing quarter round, shoe moldings and doorway transitions. Check that all doors will swing open with adequate clearance over the new flooring.
 - Undercut all door casings and door jams with a jamb saw to allow the flooring planks to slide under the doorjamb. If a baseboard is still in place, extend the undercut about 1" beyond the door frame casing. If no baseboard, just cut the door casing. Important: Do not cut metal door frames!
 - To find the height to cut the jamb, lay a scrap piece of flooring (and underlayment, if used) next to the doorframe, and lay the saw blade on top.

- Install 6 mil polyethylene film vapor barrier if subfloor is cement. This is an important step; don't skip this!
 - Laminates without an attached pad require an underlayment pad between the vapor barrier and laminate flooring.

- Prepare the starting row. Using a saw, cut the first row of planks lengthwise to remove the tongue from all planks that will butt against the starting wall. (Image is for illustration only. The actual locking shape of your floor may differ.)

Caution! Prior to cutting planks lengthwise, remove the plastic locking clip by sliding it carefully out of the slot. After cutting the plank, cut the clip to fit and insert it back into the plank.

- Spacers: Use wedged laminate spacers to achieve 3/8" expansion gap. It is important to have your starting row perfectly straight and properly supported against your starting wall. Be sure to place spacers adjacent to each plank joint, as shown.

Always place spacers at the beginning and end of each row as well. This will lock-in assembled panels and prevent shifting during installation. Always allow a 3/8" gap around all other fixed objects including upright pipes or other fixtures.

- Starting row: Install planks from left to right, up against the spacers. Lay the first plank against the wall, and up to the left wall. The groove edge should be facing toward you.

With planks flat on the floor, lay the first and second planks next to each other, and slide end joints together as shown. Only the first row of planks is assembled in this manner. Continue laying the first row until you reach the other wall. Confirm that this row of boards is straight before continuing. Note: See step 8 for cutting the last plank to fit.

- Start the second row with a board at least 8" long. Insert the tongue of this plank into the groove along the edge of the first plank in the previous row at about a 20 degree angle.

(A) Firmly lower the first plank until it locks. (B) Install the second plank in the same way, but overlap the ends of the boards in proper alignment. (C) Press down firmly near the end of the second plank. The two boards should lock firmly together, and you should feel or hear the locking clip snapping in place.

DO NOT TAP the boards into position. If boards do not align and lock properly, slide them apart horizontally, reposition, then lock in place again. Keep laying boards this way until you reach the other wall.

- IMPORTANT:** When laying out planks, always stagger the end joints from row to row by at least 12" to ensure the structural integrity of your floor and a pleasing appearance.

Work from several different cartons of planks to minimize clustering of patterns.

Pay close attention to avoid "stairstep" or "H-patterns" appearing in the flooring.

Continue installing planks in this manner until room is completed.

8. CUTTING END-OF-ROW BOARDS

The last board in each row must be cut to fit, while still maintaining a 3/8" expansion gap at the walls. Here's how:
 1. Flip the plank over, end-to-end.
 2. Lay the flipped board next to the row of planks.
 3. Mark the board, and cut at the mark.
 4. Flip the plank back and install as before.
 * The last piece in each row should be at least 8"
 * The piece you cut off may be used as the first piece in the next row, if it is at least 8" long.

- When you are unable to angle panels to install them (under door jams, toe kicks, radiators etc.), shave off the locking edge lip in the groove by using a wood chisel or plane. Apply a 1/8" bead of tongue and groove adhesive (PVA glue) along the modified groove as shown.

Position the plank under the obstacle, then slide the plank gently into place, and tighten with the use of a pull bar and tap hammer.

Clean excess glue with a damp soft cloth and buff dry.

TIP: Use painters tape across the joint to keep it tight until the glue sets.

- The last row will need to be cut lengthwise to fit properly. Here's how to get it just right:

A. Lay an extra plank of flooring right on top of the last full row in place.
 B. Then lay another plank of flooring on top of that plank, with the tongue side touching the wall.
 C. Use plank B as a straight-edge guide, and mark a line lengthwise on plank A.
 D. Cut plank A lengthwise along this line.
 E. Plank A can now be installed as the last row. We recommend you use edge glue for this last row.

- To ensure the floor is able to "float" freely, be sure to affix baseboards or moldings to the walls, not to the floors. This way, the floor can expand & contract within the gap.

Also, never nail the first or last rows directly down to the subfloor! This option is not appropriate for floating floors!

- In areas where your new floating floor transitions to other types of flooring, such as carpet or tile, select an appropriate molding piece to get a safe and good-looking edge.

End Cap moldings transition from a laminate floor to carpet, sliding doors, or surrounds.

Reducer moldings transition from laminate floors to hard surfaces that are lower than the floor, such as vinyl or tile.

Stair Nose moldings are used when the new laminate floor edge is at a step-down; such as when the flooring extends to cover the top step of a stairway going down.

T-Moldings cover expansion spaces at doorways, and they transition from your new floor to other hard surfaces.

Quarter Round moldings are used to cover expansion spaces between the baseboards and the flooring.

Instrucciones Para La Instalación

ADVERTENCIA: La perforación, corte con sierra, lijado o maquinado de productos de madera puede exponerlo a polvo de madera, una sustancia que el Estado de California reconoce como causante de cáncer. Evite inhalar polvo de madera o utilice una máscara antipolvo u otras protecciones para protección personal. Para acceder a información adicional, visite www.P65Warnings.ca.gov/wood.

PRECAUCIÓN: No lije ninguna superficie que contenga pinturas en base a plomo, acabados o ambientes.

En el caso de edificios construidos antes de 1978, comuníquese con la EPA para realizar una prueba en base a plomo antes de realizar todo lijado (www.epa.gov).

Para obtener asistencia con la instalación o información del producto sobre este piso, comuníquese con la tienda de la compra original o llame a atención al cliente de Lumber Liquidators al 800-366-4204.

IMPORTANTE: ¡Ahorre tiempo y evite frustraciones! Lea estas instrucciones por completo antes de comenzar con la instalación.

USO RECOMENDADO:

- El piso laminado DREAM HOME fue diseñado como un piso flotante, y se instala mediante el uso de un sistema patentado a presión sin pegamento.
- Este producto laminado es para cubrir pisos únicamente, no fue diseñado para ser utilizado como material estructural.
- Recomendamos este producto para uso en interiores únicamente, y puede ser instalado en el nivel del suelo, debajo del nivel del suelo o arriba del nivel del suelo.
- Consulte la garantía del producto para obtener detalles.

CONDICIONES DEL LUGAR DE TRABAJO:

- El edificio debe estar cerrado, con todas las puertas y ventanas instaladas.
- Las habitaciones deben estar en condiciones de vida normal, con el sistema de calefacción, ventilación y aire acondicionado en funcionamiento.
- Los sótanos de poca altura deben tener un mínimo de 18" desde la parte inferior de las vigas del piso hasta el suelo. Los sótanos de poca altura deben tener ventilación cruzada adecuada. El piso del sótano de poca altura debe estar cubierto por completo con una película de polietileno de un mínimo de 6 mm de espesor. Los sótanos, sótanos de poca altura y garajes debajo del piso deben estar secos y con ventilación adecuada.
- Todos los desagües debe estar instalados y funcionar adecuadamente. La nivelación del patio debe ser la adecuada para alejar el agua de los cimientos de la vivienda.
- Para evitar daños al acabado del piso, debe terminar con toda la actividad de construcción antes de instalar este piso laminado.

ALMACENAMIENTO Y CLIMATIZACIÓN:

- La entrega y almacenamiento del piso debe tener lugar en una superficie horizontal y seca en cajas cerradas, en la habitación en la que se instalará. Separe las cajas y mantenga la forma entrecruzada para permitir la circulación de aire.
- Debe aclimatar el piso un mínimo de 48 horas antes de la instalación (96 horas en climas muy secos o húmedos) y a una distancia de por lo menos 3 pies de paredes exteriores y conductos de calefacción o aire acondicionado. No lo almacene en casetas o garajes o directamente sobre cemento. Si debe dejarlo sobre cemento, coloque una lona de plástico para protegerlo de la humedad y elevélo para permitir la circulación de aire.
- La instalación se debe realizar a una temperatura ambiente de 60 - 85° F, y a una temperatura de contrapiso de por lo menos 59° F.
- La humedad relativa de la habitación debe ser 35-75%.
- Es necesario mantener las condiciones adecuadas del lugar durante toda la vida útil del piso.
- Una vez que se abrieron las cajas, el piso debe ser instalado inmediatamente.
- Evite daños en las cajas. Protéjalas de la lluvia o la humedad.
- El almacenamiento y climatización inadecuados pueden dar lugar a combado e impedir el ensamblaje adecuado de este piso laminado.

INFORMACIÓN GENERAL:

- Le recomendamos agregar un factor de desecho de 5% más allá de los pies cuadrados reales de la habitación o habitaciones en las que lo instalará. Las instalaciones en diagonal pueden requerir 10% de material adicional. Le recomendamos que cuente con una caja adicional para reparaciones futuras, si son necesarias.

- El piso laminado DREAM HOME™ no se debe instalar en contacto con ninguna obstrucción fija (paredes, jambas de puertas, tuberías, escaleras, columnas, artefactos de iluminación, muebles fijos, etc.) y no se debe pegar, clavar, atornillar ni fijar de otra manera (por ejemplo, tope de puerta, riel de closet) al contrapiso. Se trata de un piso "flotante" que debe tener espacio para expandirse y contraerse.
- En el caso de dejar un espacio mínimo de 3/8" en todos los lados y en todas las obstrucciones verticales. Dicho espacio de expansión puede ser cubierto con zócalos, moldura de cuarto bocel o una moldura para piso adecuada.
- No lo instale debajo de gabinetes bajos de cocina, islas, etc. de ningún tipo. Instale primero los gabinetes y luego el piso.
- Retire todas las lengüetas o ranuras del lado de la tabilla que dará con paredes y/u obstrucciones verticales.
- Son necesarias molduras en T entre habitaciones adyacentes, pasillos, y todas las puertas, y también se deben utilizar en el medio de habitaciones para "dividir" grandes espacios de pisos conectados. La distancia máxima a lo largo de tabillas es 30 pies. El ancho máximo de tabillas es 33 pies.** Si no cumple con este requisito, puede producirse combado, brechas y separaciones.

- Si la habitación cuenta con zócalos de calefacción eléctrica, deje un mínimo de 1/2" entre la superficie del piso y la parte inferior de la calefacción, para permitir que circule el aire.
- El piso laminado DREAM HOME™ no es apto para áreas húmedas o para uso en áreas de humedad elevada en las que el piso generalmente está mojado, tales como: baños completos, sala de vapor y saunas. No lo instale en habitaciones con drenajes de piso o bombas de sumidero.
- No se recomienda el uso de este producto en celeroseros o en embarcaciones o otros vehículos.
- Revise cuidadosamente los paneles de piso antes de la instalación para verificar si existe algún daño o defecto. No se aceptarán reclamos de garantía relacionados con defectos visuales después de que el piso fue instalado.
- DREAM HOME™ no aceptará responsabilidad por reclamos por pisos instalados con defectos obvios.
- Si descubre algún defecto aparente en los paneles del piso, suspenda la instalación inmediatamente y llámenos al 1-800-366-4204.

herramientas PARA LA INSTALACIÓN (según sea necesario):

- Juego para instalación de pisos laminados • espaciadores para pisos laminados • cinta métrica • lápiz • martillo de 16 onzas • línea marcadora de tiza • barra de instalación • sierra de mesa • taladro/brocas de taladro • sierra angular (hojas de sierra circulares con puntas de carburo de 60 dientes) • sierra caladora • cinta para conductos • cinta azul de pintor (2080) • medidor de humedad • gafas de seguridad • mascarillas antipolvo • escoba • sierra para jamba • protección ocular • protección auditiva • mascarilla antipolvo NIOSH • guantes • higrómetro (para controlar la humedad en la vivienda) • pegamento PVA para madera • prueba de bloque de cloruro de calcio (concreto)

IMPORTANTE: Nunca utilice un bloque de instalación ni herramientas diseñadas para otros tipos de pisos laminados. ¡El uso de dichas herramientas puede dañar su piso!

- TODOS LOS CONTRAPISOS DEBEN ESTAR/SER:** LIMPIOS- PLANOS – SECOS, y sin ningún defecto.
- Todos los sustratos deben estar firmes y libres de punto de vista estructural y de peso de movimiento o desviación.
- Importante:** Los contrapisos deben estar nivelados con una tolerancia de 1/8" en un tramo de 6' y 3/16" en un tramo de 10'.
- Es necesario eliminar las diferencias en el nivel del piso mediante lijado o pulido o elevadas con un material adecuado para nivelar pisos.
- Los sustratos o nivelación inadecuados pueden dar lugar a espacios, chirridos, o ajustado deficiente de las tabillas durante el ensamblado.

CONTRAPISO DE MADERA:

- Atomlle las secciones de madera contrachapada flojas o chirriantes y reemplace las zonas dañadas.
- Los contrapisos de madera se deben someter a prueba de humedad con un medidor de humedad en la madera adecuada y los resultados no deben ser superiores al 12% en promedio. Pruebe la humedad del contrapiso en diversos lugares. Las lecturas más elevadas indican un problema de humedad que debe corregir antes de poder comenzar con la instalación.
- Permita que el piso de madera respire. Nunca coloque un revestimiento plástico sobre los contrapisos de madera.
- Los contrapisos de madera deben estar construidos de conformidad con los códigos de construcción locales, deben ser sólidos desde un punto de vista estructural, y estar libres de desviaciones.
- Es posible utilizar fieltro para techos de 30 libras o losas de vinilo para elevar (en capas) las áreas bajas de contrapisos de madera.

CONTRAPISO DE CONCRETO:

- Es necesario dejar secar los contrapisos de concreto nuevos por lo menos durante 60 días antes de la instalación.
- Pula los lugares elevados y rellene los lugares bajos con material para parchar en base a cemento Portland (deje que se seque por completo).
- Recomendamos enfáticamente una prueba de humedad. Las pruebas aceptables son las de cloruro de calcio ASTM F1869 o ASTM F2170 utilizando sondas en el lugar para determinar la humedad de la losa. Los niveles de humedad superiores a 3 libras por 1000 pies cuadrados obtenidos con la prueba de cloruro de calcio o superiores a 75% en un tramo con sonda en el lugar requieren una barra de humedad adecuada entre el concreto y el piso.

Debe utilizar una barrera de humedad sobre todas las superficies de cemento. Es necesario SUPERPONER 8" las uniones y pegarlas con una cinta adhesiva a prueba de agua (cinta para ductos). La barrera de humedad debe ser polietileno virgen de 6 mm como mínimo. Esta barrera contra el vapor se debe instalar hacia arriba en la pared hasta una altura mínima de 1". También es posible utilizar membranas impermeabilizantes adecuadas con barreras para la humedad. Comuníquese con Lumber Liquidators para obtener información sobre membranas recomendadas.

- Las losas a nivel del suelo o por debajo del nivel del suelo deben estar libres de presión hidrostática.

NOTA: Este piso es resistente al agua pero no a prueba de agua. Las filtraciones de humedad debido a presión hidrostática de concreto, inundación o fugas de tuberías pueden afectar las cubiertas del piso. La humedad elevada puede además quedar atrapada debajo del piso y generar moho.

El instalador es responsable de asegurarse de que el contenido de humedad del contrapiso es adecuado antes de la instalación de este piso.

No se aceptarán reclamos de garantía por daños de humedad causados por el uso de una barrera de humedad insuficiente.

PISOS EXISTENTES:

- El piso laminado DREAM HOME™ se puede instalar de forma flotante sobre un piso existente de baldosas o vinilo limpio, plano, seco y con una fijación adecuada.
- Es necesario retirar todo piso de madera pegado sobre concreto antes de la instalación del piso laminado.
- No instale este piso sobre piso de vinilo acolchado o ningún producto de pisos flotante existente.
- Es necesario retirar todo alfombra o material acolchado antes de colocar el piso laminado.
- Las láminas de vinilo, VCT, LVT, losa de cerámica y terrazo existente instalado requerirá una barrera de humedad y deben cumplir con los requisitos de nivelación.

MEMBRANA DE BASE DE PISO ADICIONAL:

- No es necesaria una membrana de base de piso adicional para pisos laminados que incluyen una membrana prefijada en la parte de atrás de las tabillas. Sin embargo, las membranas de base adicionales pueden contribuir a suavizar las imperfecciones menores del contrapiso, agregar protección adicional contra la humedad sobre contrapisos de madera, ofrecer aislamiento adicional y propiedades de control acústico. Comuníquese con Lumber Liquidators para obtener información sobre membranas recomendadas.

SISTEMAS DE CALOR RADIANTE:

- El piso laminado DREAM HOME™ se puede instalar sobre sistemas de calefacción radiante. Asegúrese de consultar y seguir todas las instrucciones de instalación del fabricante del sistema de calefacción durante la instalación.
- Reduzca el sistema de calefacción a 60° F (16° C) durante 1 semana antes de la instalación.
- Después de la instalación, aumente la temperatura de 3 a 5 grados por hora en incrementos de 10° F por hora como máximo.
- La temperatura de la superficie no debe superar 85° F (28° C).
- Si las instrucciones de instalación del piso para contrapisos de madera o concreto, tal como se describe más arriba.
- Comuníquese con su especialista de calefacción autorizado si tiene alguna pregunta antes de la instalación del piso laminado.
- Antes de instalarlo, comuníquese con Lumber Liquidators para obtener información sobre los tapetes de calefacción radiante eléctrica de tecnología de tinta conductiva aprobados para uso con este piso. Llame a 1-800-HARDWOOD y pregunte por el departamento de Soporte Técnico e Instalación.

PARA EMPEZAR:

- Determine en qué dirección instalará las tabillas. Para que la habitación tenga un aspecto de mayor tamaño cuando la instalación tiene lugar en habitaciones pequeñas o pasillos, es preferible colocar las tabillas paralelas a la dimensión más larga de la habitación.
- Cuando sea posible, minimice la "sombra" de la unión de extremos al colocar las tabillas paralelas a la fuente principal de iluminación.
- Por lo general, las tabillas del piso se colocan paralelas a la pared exterior derecha de mayor longitud.
- Contratistas: Consejamos decidir la dirección de la instalación (norte/sur o este/oeste) con el usuario final.
- IMPORTANTE:** Mida la habitación cuidadosamente para determinar el ancho de la primera y última fila de las tabillas. Para evitar las secciones demasiado angostas en la pared final, mida la distancia entre la pared inicial y la pared final, luego divida dicho número por el ancho de las tabillas de piso laminado. Si el ancho de la última fila de tabillas será de menos de 2•••" excluyendo la lengüeta, corte y ajuste en consecuencia el ancho de la primera fila de tabillas. **NOTA:** Si no es posible evitar una tabilla angosta en la última fila, puede pegar para unir las dos últimas filas para evitar la separación de las tabillas. Utilice un adhesivo para piso flotante.
- Revise todas las áreas para detectar defectos y daños visibles antes y durante la instalación. Revise el área de la lengüeta y la ranura para detectar todo desecho que pueda evitar un ensamblaje adecuado. ¡No instale paneles dañados o defectuosos!
- Para lograr el mejor aspecto, combine las tabillas laminadas sacándolas de diferentes cajas durante la instalación.
- Cuando la pared inicial tiene zócalos elevados o paneles de yeso que están a una distancia mayor que •••" del piso, tal vez sea necesario fijar temporalmente los espaciadores a la pared con cinta para evitar que se mueva la fila inicial.
- Siempre debe llevar a cabo la instalación con iluminación adecuada para poder ver con claridad los defectos visuales.
- Si la pared inicial es irregular, trace una línea con el contorno de la pared en la primera fila de tabillas. Levante las tabillas y corte a lo largo de la marca trazada. Vuelva a instalar la primera fila de tabillas.
- Cuando corte tabillas, asegúrese de que el diámetro de la hoja de la sierra eléctrica cortan directamente hacia la superficie decorativa de la misma. Los mejores resultados se logran utilizando una hoja de corte con puntas de carburo. Corte lenta y cuidadosamente. De esa manera contribuirá a evitar dañar la superficie de la imagen.

PARA TERMINAR:

- Puede caminar sobre su nuevo piso inmediatamente.
- Coloque los zócalos y molduras para cubrir los espacios entre el piso y la pared, y en la transición hacia otros pisos existentes.
- Clave las molduras de zócalo y bordes en las paredes, no las clave en el piso. De esa manera permitirá el movimiento normal del piso flotante.

Cómo colocar tabillas de lengüeta y ranura

NOTA IMPORTANTE:

Es necesario utilizar molduras en T entre habitaciones adyacentes, pasillos y puertas para permitir la contracción y expansión normal del piso. También es necesario utilizar molduras en T en el medio de habitaciones de un ancho superior a 30 pies (en la dirección de la longitud de las tabillas) o 33 pies (en la dirección del ancho de las tabillas).

Consulte el paso 11 para obtener información adicional sobre molduras.

- Retire toda moldura cuarto bocel, de zócalo y transiciones de puertas existente. Verifique que todas las puertas se abran correctamente con un espacio adecuado sobre el nuevo piso.
- Corte al ras todos los marcos y jambas de puertas con una sierra para jamba para permitir que las tabillas del piso se deslicen de bajo de la jamba de la puerta. Si los zócalos siguen instalados, extienda el corte al ras alrededor de 1" más allá del marco de la puerta. Si no hay zócalo, corte únicamente hasta el marco de la puerta. **Importante:** ¡no corte los marcos de puertas de metal!
- Para determinar la altura a la que debe cortar la jamba, coloque un pedazo de piso de desecho (o membrana de base, si se utiliza) al lado del marco de la puerta, y coloque encima la hoja de la sierra.
- Instale una barrera de vapor de película de polietileno de 6 mm si el contrapiso es de cemento. Se trata de un paso importante, no lo omita.
- Los pisos laminados que no incluyen una membrana requieren una membrana de base entre la barrera de vapor y el piso laminado.

- Prepare la fila de inicio. Utilice una sierra para cortar a lo largo de la primera fila de tabillas para retirar la lengüeta de todas las tabillas que quedarán pegadas a la pared de inicio. (La imagen es sólo para ilustración. La forma de bloqueo real de su piso puede ser diferente.)

¡Precaución! Antes de cortar las tabillas a lo largo, retire la abrazadera de bloqueo de plástico deslizándola con cuidado para retirarla de la ranura. Después de cortar la tabilla, corte la abrazadera para que encaje y vuelva a insertar en la tabilla.

Deslice la abrazadera para retirarla.

- Espaciadores: Utilice espaciadores para pisos laminados en forma de cuña para dejar un espacio de expansión de 3/8". Es importante que la fila de inicio esté perfectamente derecha y que esté apoyada adecuadamente contra la pared inicial. Asegúrese de colocar los espaciadores al lado de cada unión de tabillas, tal como se muestra.

Asimismo, siempre debe colocar espaciadores al principio y fin de cada fila. De esa manera fijará en su lugar a los paneles ensamblados y evitará que se muevan durante la instalación.

- Siempre debe dejar un espacio de 3/8" alrededor de todos los demás objetos fijos, incluyendo tuberías verticales, u otros obstáculos.

- Fila de inicio: Instale las tabillas de izquierda a derecha, contra los espaciadores. Coloque la primera tabilla contra la pared y siga hacia la pared a la izquierda. El borde con la ranura debe estar hacia usted.

Con las tabillas planas en el piso, coloque la primera y segunda tabillas una al lado de la otra y deslice para unir las uniones de extremos como se muestra. Únicamente se ensambla de esta manera los primeros 5 metros de tabillas.

- Si ya ha instalado la primera fila hasta llegar a la otra pared. Confirme que esta fila de tabillas está derecha antes de continuar.

Nota: Consulte el paso 8 para cortar la última tabilla para que encaje en su lugar.

- Comience la segunda fila con una tabilla de por lo menos 8" de longitud. Inserte la lengüeta de dicha tabilla en la ranura a lo largo del borde de la primera tabilla en la fila anterior a un ángulo de alrededor de 20 grados.
 - Baje la tabilla con firmeza hasta que quede unida.
 - Instale la segunda tabilla (utilice una tabilla completa) de la misma manera, pero superponga los extremos de las tabillas con la alineación adecuada.
 - Presione hacia abajo con firmeza cerca del extremo de la segunda tabilla. Las dos tabillas deben quedar bloqueadas firmemente, y debe sentir o escuchar que la abrazadera de bloqueo queda bloqueada en su lugar.**NO GOLPEE** las tabillas para dejarlas en su lugar. Si las tabillas no quedan alineadas y no se bloquean de forma adecuada, deslicelas para separarlas horizontalmente, cambie la posición y luego vuelva a bloquearlas en su lugar.

- IMPORTANTE:** Cuando coloque las tabillas, siempre debe mantener una variación de las uniones de los extremos de fila a fila de por lo menos 12" para lograr la integridad estructural del piso y un aspecto agradable.

Utilice tabillas de diferentes cajas para minimizar la concentración de patrones.

- Preste mucha atención para evitar que aparezcan patrones de "pelados de escaleras" o en forma de H en el piso.

- Si ya ha instalado las tabillas de esta manera hasta que haya terminado la habitación.

CÓMO CORTAR LAS TABLAS AL FINAL DE LAS FILAS

Es necesario cortar la última tabla en cada fila que encaje, manteniendo siempre un espacio de expansión de 3/8" con las paredes. Hágalo de la siguiente manera:

- Dé vuelta la tabilla de un extremo al otro.
- Coloque la tabilla que dio vuelta al lado de la fila de tabillas.
- Marque la tabilla y corte en la marca.
- Dé vuelta la tabilla a su posición normal e instálela como antes.
- La última sección en cada fila debe tener por lo menos 8".
 - *Puede utilizar la sección que cortó para la primera sección de la próxima fila, si tiene un largo mínimo de 8".
- Quando no sea posible colocar los paneles en ángulo para instalarlos (debajo de jambas, zócalos, radiadores, etc.), recorte el borde del bloque de bloqueo en la ranura utilizando un cincel para madera o garlopa. Coloque una cantidad de 1/8" de adhesivo para lengüeta y ranura (pegamento PVA) a lo largo de la ranura modificada, tal como se muestra. Coloque en su lugar la tabilla debajo del obstáculo, luego deslicela suavemente en su lugar y ajústela utilizando una barra de instalación y martillo para golpear.
- Limpie el exceso de pegamento con un paño húmedo suave y seque el lugar. **CONSEJO:** Utilice cinta de pintor a lo largo de la unión para mantenerla fija hasta que se seque el pegamento.
- Será necesario cortar la última fila a lo largo para encajarla en forma adecuada.
 - Si ya ha instalado las tabillas de esta manera hasta que haya terminado la habitación.
 - Coloque una tabilla de la última fila directamente en el contrapiso. Esta opción no es adecuada para pisos flotantes.
 - Luego coloque otra tabilla de piso arriba de dicha tabilla, con el lado de la lengüeta tocando la pared.
 - Corte la tabilla B como una guía de borde recto y trace una línea a lo largo en la tabilla A.
 - Corte la tabilla A a lo largo de dicha línea.
 - Ahora puede instalar la tabilla A como la última fila. Le recomendamos que utilice pegamento para bordes en esta última fila.
- Para estar seguro de que el piso puede "flotar" libremente, asegúrese de fijar los zócalos o molduras en las paredes, no en el piso. De esa manera, el piso puede expandirse y contraerse dentro del espacio.
- De forma adicional, nunca debe clavar la primera o última fila directamente en el contrapiso. Esta opción no es adecuada para pisos flotantes.
- En las zonas de transición de su nuevo piso a otros tipos de pisos, tales como alfombra o cerámica, seleccione un pedazo de moldura adecuado para lograr un borde seguro y de aspecto agradable.
 - Las molduras redondeadas para extremos se utilizan para la transición de un piso laminado a una alfombra, puertas correzidas o bordes.
 - Las molduras de reducción se utilizan para la transición de pisos laminados a superficies duras que son más bajas que el piso, tales como vinilo o cerámica.
 - Las molduras de nariz de escalera se utilizan cuando el borde del nuevo piso laminado está en un nivel más bajo, tal como cuando el piso llega hasta el escalón superior de una escalera que desciende.
 - Las molduras en T cubren espacios de expansión en puertas, en la transición de su nuevo piso a otras superficies duras.
 - Las molduras cuarto bocel se usan para cubrir los espacios de expansión entre los zócalos y el piso.

Instrucciones d'installation

AVERTISSEMENT: Le perçage, sciage, ponçage ou usinage des produits en bois pourraient vous exposer à la poussière de bois, une substance connue dans l'État de Californie pour causer le cancer. Éviter d'inhaler la poussière de bois, ou porter un masque ou autre moyen de protection pour la protection personnelle. Pour plus d'informations se rendre sur www.P65Warnings.ca.gov/wood.

ATTENTION : Ne pas poncer les surfaces contenant des peintures, finitions à base de plomb, ou de l'amiante.

Pour les bâtiments construits en 1978 et plus tôt, contactez l'EPA pour les tests basés sur le plomb avant tout ponçage (www.epa.gov).

Pour obtenir de l'aide pour l'installation ou des informations sur les produits concernant ce revêtement de sol, contactez le magasin d'achat, ou appelez le service à la clientèle Lumber Liquidators au 800-366-4204.

IMPORTANT : Gagnez du temps et évitez la frustration! Lisez toutes les instructions avant de commencer l'installation!

UTILISATION RECOMMANDÉE :

- Le revêtement de sol stratifié DREAM HOMETM est conçu comme un revêtement flottant, et il est installé en utilisant un système patenté sans adhésif, à base de clics.
- Ce produit stratifié est seulement un revêtement de sol, il n'a pas été conçu en tant que matériau de structure.
- Ce produit est recommandé pour une utilisation à l'intérieur seulement et peut être installé sur, au-dessus ou en dessous des niveaux de qualité.
- Voit la garantie du produit pour plus de détails.

CONDITIONS DE CHANTIER :

- Le bâtiment devrait être fermé, avec toutes les portes et fenêtres en place.
- Les chambres doivent être dans des conditions de vie normales avec CVC opérationnel.
- Les vides sanitaires doivent être d'au moins 46 cm à partir du fond de la moine de plancher au sol. Les vides sanitaires doivent avoir une ventilation transversale adéquate. Le sol des vides sanitaires doit avoir une pellicule d'aluminium de 6 mm d'épaisseur de polyéthylène couvrant l'ensemble du vide sanitaire. Les sous-sols, vides sanitaires et garages sous le plancher doivent être séchés et bien aérés.
- Toutes les gouttières doivent être en place et fonctionner correctement. Le terrassement du chantier doit être incliné pour laisser l'eau couler loin de la fondation du bâtiment.
- Pour éviter des dommages à la finition du sol, toute l'activité de construction devrait être terminée avant l'installation de ce sol stratifié.

STOCKAGE & ACCLIMATIONATION :

- Le plancher doit être livré et stocké à l'horizontale sur une surface sèche dans des boîtes non ouvertes dans la pièce où le revêtement de sol doit être installé.
- Séparer les boîtes en les superposant entrecroisées pour permettre la circulation de l'air.
- Climatisez les boîtes pendant 48 heures avant l'installation (96 h dans des climats très secs ou humides) et à au moins 1 m des murs extérieurs et des fentes de chaleur / climatisation. • Ne pas exposer/contraindre dans les dépendances, garages ou directement sur le ciment. Si le plancher doit être mis sur le ciment, il faut poser une bâche plastique pour protéger contre la moisissure et élever les planches afin de permettre la circulation de l'air.
- L'installation doit être effectuée à une température ambiante de 15-29 ° C, et une température de sous-plancher d'au moins 15 ° C.
- L'humidité relative dans la chambre devrait être 35-75%.
- Les conditions appropriées du site doivent être maintenues pendant toute la durée de vie du revêtement de sol.
- Une fois que les boîtes sont ouvertes, le revêtement doit être installé rapidement.
- Protéger les coins du carton contre les dommages. Protéger de la pluie ou de l'humidité.
- Le stockage et l'acclimation incorrecte peuvent entraîner des déformations et peuvent empêcher un assemblage correct de ce stratifié.

INFORMATIONS GÉNÉRALES :

- Il est recommandé d'ajouter un facteur de déchets de 5% au-dessus la superficie réelle de la chambre qui doit être couverte. Les installations diagonales peuvent exiger 10% de matériel supplémentaire. Il est recommandé de garder une boîte supplémentaire pour les réparations futures si nécessaire.
- Le revêtement stratifié DREAM HOME™ ne doit pas être installé en contact avec toutes obstructions fixes (murs, moutants de porte, tuyaux, escaliers, po-teaux, luminaires, éléments encastrés, etc.) et ne doit pas être collé, collé, vissé ou autrement fixé ou attaché (par exemple, arrêt de porte, piste de placard) au sous-plancher de quelque façon. Ceci est un plancher "flottant" et doit avoir de la place pour dilater et se contracter.
- Un espace d'expansion minimum de 1 cm est nécessaire sur tous les côtés, et devant tous les obstacles verticaux. Cet écart d'expansion peut être couvert avec une plinthe, un moulage rond, ou la garniture de plancher appropriée.
- Ne pas installer sous les armoires de base de la cuisine, les îles, etc. de tout type. Installer les armoires d'abord, puis le plancher.
- Retirez les languettes ou rainures sur le côté des planches qui viennent buter les murs et/ou obstructions verticales.
- Les moulures en T sont nécessaires entre les chambres adjacentes, les couloirs, et à toutes les portes, et doivent également être utilisées dans le milieu des chambres pour "interrompre" les grandes étendues de plancher connecté. La distance maximale dans l'axe de la longueur des planches est de 9 mètres. La distance maximum sur la largeur des planches est de 11 mètres.** Le flambement, les écarts et les séparations peuvent apparaître si cette exigence n'est pas satisfaisée.

- Si la pièce a des plinthes chauffantes électriques, laisser au moins 1,25 cm entre la surface du revêtement de sol et le fond des appareils de chauffage, permettant à la chaleur de circuler.

Le revêtement stratifié DREAM HOME™ ne convient pas pour les zones humides ou pour l'utilisation dans des zones où le sol est généralement humide tels que : salles de bain complètes, hammams et saunas. Ne pas installer dans les chambres avec des siphons de sol ou des pompes de puisard.

Ce produit n'est pas recommandé pour une utilisation sur les planifonds, ou dans des bateaux ou autres véhicules en mouvement.

Veuillez vérifier soigneusement les panneaux de revêtement de sol pour les éventuels dommages ou défauts avant l'installation. Aucune réclamation sous garantie en ce qui concerne les défauts visuels ne sera acceptée après le plancher est installé.

DREAM HOME™ décline toute responsabilité pour les réclamations sur les planchers installés avec des défauts évidents.

Si vous découvrez des défauts apparents dans les panneaux de revêtement de sol, arrêtez immédiatement l'installation et appelez-nous au 1-800-366-4204.

Outils D'INSTALLATION (selon les besoins) :

- Kit d'installation pour plancher stratifié • Espaçeurs pour plancher stratifié • Ruban à mesurer • Crayon • Marteau de 470 g • Cordeau à tracer • Barre de traction • Scie • Perceuse / trépan • Scie à onglets (lames de scies circulaires au carbure à 60 dents) • Scie sauteuse • Bande adhésive • Bande bleue (2080) • Humidimètre • Lunettes de protection • Masque anti-poussière • Balai • Scie jumelle • Protection des yeux • Protection auditive • Masque à poussières • Casque NIOSH • Gants • Hygrromètre (pour surveiller l'humidité dans le bâtiment) • Colle à bois PVA • Test d'humidité à la chlorure de calcium (bêton)

IMPORTANT : **Ni jamais utiliser un bloc de frappe ou d'outils conçus pour d'autres types de revêtement de sol stratifié. L'utilisation de ces outils pourra entraîner endommager le revêtement de sol!**

TOUTS LES SOUS-PLANCHERS SERONT : PROPRES - PLATS – SECUS - sans défauts.

- Tous les supports doivent être structurellement sains et exempts de mouvement ou de déviation.
- Important :** • Les supports doivent être plats à 3 mm sur 2 m et 5 mm sur une envergure de 3 m.
- Les différences dans la planéité du plancher doivent soit être poncées ou broyées, soit intégrées avec un matériau approprié de nivellement du plancher.
- Un substrat incorrect ou une mauvaise planéité peuvent entraîner des écarts, des grinçements et le mauvais montage lors de l'assemblage.

SOUS-PLANCHER EN BOIS :

- Visser les sections lâches ou grinçants de contreplaqué et remplacer les zones endommagées.
- Les sous-planchers en bois doivent être testés avec un compteur d'humidité du bois approprié, et les résultats ne doivent pas dépasser 12% en moyenne.
- Tester l'humidité du sous-plancher à plusieurs endroits. Les lectures plus élevées indiquent un niveau d'humidité qui doit être corrigée avant que l'installation puisse commencer.
- Permettre aux planchers de bois de respirer! Ne jamais appliquer une feuille de plastique sur les sous-planchers de bois.
- Les sous-planchers de bois doivent être construits selon les codes de construction locaux, être solides et sans déviation.
- 13,5 kg de feutre de toiture ou tuiles de vinyle peuvent être utilisés pour construire (en couches) des zones basses sur les sous-planchers en bois.

SOUS-PLANCHER EN BÉTON:

- Le nouveau sous-plancher de béton doit durcir pendant au moins 60 jours avant l'installation.
- Meuler les points hauts et remplir les creux avec un correctif à base de ciment Portland (laisser sécher complètement).
- Un test d'humidité est recommandé. Les essais acceptables sont ASTM F1869 chlorure de calcium, ou ASTM F2170 en utilisant des sondes in situ, pour tester l'humidité de la dalle. Les niveaux d'humidité dépassant 1,35 kg par 93 m2 en utilisant le test de chlorure de calcium, ou plus de 75% lors de l'utilisation des tests de la sonde in situ, doivent avoir une barrière contre l'humidité appropriée entre le béton et les planchers.
- Un pare-vapeur devrait être utilisé sur toutes les surfaces en ciment. Les joints doivent être CHEVAUCHÉS 20 à 40 cm et collés à l'aide d'un ruban adhésif étanche (ruban adhésif). Le pare-vapeur est en polyéthylène vierge 6 mm. Le pare-vapeur doit être installé sur le mur a au moins 2,5 m. Les sous-couches appropriées avec des barrières d'humidité intégrées peuvent également être utilisées. Veuillez contacter Lumber Liquidators pour les sous-couches recommandées.
- Les dalles sur ou sous le sol doivent être exemptes de pression hydrostatique.

NOTE : Ce plancher est résistant à l'eau, mais pas étanche à l'eau. Les intrusions d'humidité provoquées par la pression hydrostatique du béton, les inondations ou les fuites de plomberie peuvent affecter les revêtements de sol